

edra

INTRODUZIONE

INTRODUCTION

INTRODUCTION

EINLEITUNG

Edra è un'azienda con una storia a sé. Si è affermata come leader, con un ruolo di avanguardia. Ha percorso la sua strada con coraggio, professionalità, rispetto e cuore. Ha creato una storia che rimarrà nel tempo grazie a una produzione di altissima qualità, al di fuori di mode e tendenze.

Questo volume racconta l'avventura che l'ha portata a essere un marchio consolidato e un punto di riferimento nel mondo internazionale del design.

Edra is a company with a story on its own, which established itself as a leader with a break-through role. Edra followed its own path with heart, bravery, respect and professionalism. The company created a story that will last thanks to its high quality production beyond fashions and trends.

This volume tells the story that led Edra to be recognized as a well-established trademark and a reference point for international design.

Edra est une entreprise avec une histoire en soi qui s'est affirmée en tant que leader ayant un rôle de premier plan dans la recherche pure. Elle a parcouru son chemin avec courage, professionnalisme, respect et cœur. Elle a créé une histoire dont on se souviendra grâce à une production de très grande qualité, au-delà des modes et des tendances. Ce volume raconte l'aventure qui lui a permis de devenir une marque consolidée et un point de référence dans le monde.

Edra ist ein Unternehmen mit einer Geschichte für sich, das sich in einer führenden zukunftsweisenden Position etabliert hat. Edra ist ihren eigenen Weg mit Mut, Professionalität, Respekt und Gefühl gegangen und hat dank der erstklassigen Produkte, eine die Zeiten überdauernde Geschichte geschaffen, die über allen Modeerscheinungen und Trends steht. Dieses Werk erzählt von diesem Abenteuer, das Edra zu einer etablierten Marke und einem Bezugspunkt für das internationale Design gemacht hat.

POLTRONE
ARMCHAIR
FAUTEUILS
SESSEL



Sade
p. 9

SEDIE
CHAIRS
CHAISES
STÜHLE



Blue Velvet
p. 21



Ella
p. 35

TAVOLI
TABLES
TABLES
TISCHE

LETTI
BEDS
LITS
BETTEN

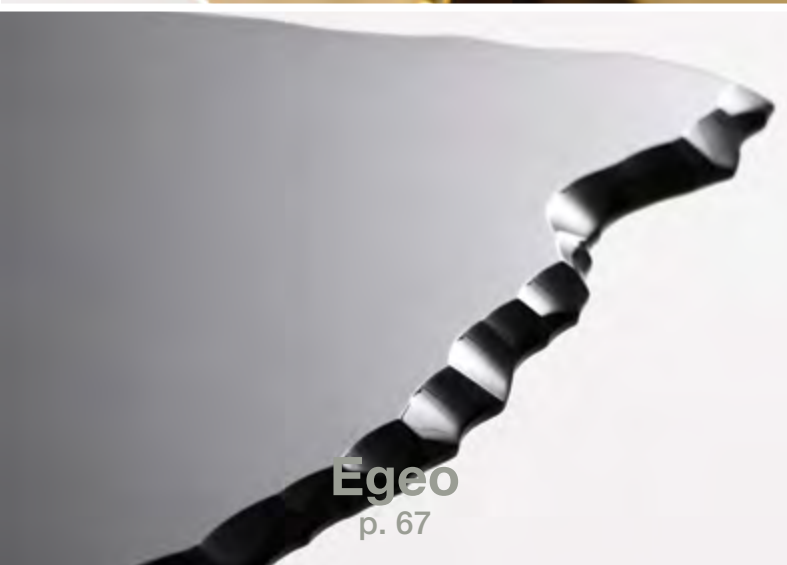

Poltrone
Armchairs
Fauteuils
Sessel

Sade

Fernando e Humberto Campana



Una chaise longue di dimensioni generose.

La struttura portante di metallo verniciato nero è rivestita con un mantello di velluto morbido, imbottito e trapuntato con strisce di cuoio.

A generously sized chaise longue.

The black painted metal supporting structure is covered with a soft velvet cloak, padded and quilted with strips of leather.

Une chaise-longue de taille généreuse.

La structure portante en métal peint en noir est recouverte d'un manteau de velours doux, rembourré et matelassé de lanières de cuir.

Eine Chaiselongue mit großzügigen Maßen.

Schwarz lackierte Metallstruktur mit Bezug aus weichem Samt, Polsterung und Steppung aus Lederstreifen.









Poltrone Armchair
Sade





Una poltrona che riesce a trovarsi bene in qualsiasi ambiente.

La struttura di metallo è rivestita con una coperta di velluto leggermente imbottita, "trapuntata" da una griglia irregolare di strisce di cuoio nero.

È disponibile in tutti i colori dei velluti di cotone in collezione.

An armchair that can be at ease in any environment.
The metal frame is covered with a lightly padded velvet blanket, 'quilted' by an irregular grid of black leather strips.
It is available in all the colors of the cotton velvets in the collection.

Un fauteuil qui trouve sa place dans chaque environnement.

La structure en métal est recouverte de velours légèrement rembourré, « matelassé » à l'aide d'une grille irrégulière de lanières de cuir noir.

Il est disponible dans toutes les couleurs de velours de coton de la collection.

Ein Sessel, der sich jedem Ambiente anpasst.
Metallstruktur mit Bezug aus leicht gepolsterem Samt, mit unregelmäßiger "Steppung" aus schwarzen Lederstreifen.
Sade ist in allen Farbtönen der Baumwollsamtstoffe der Kollektion erhältlich.



Poltrone Armchairs
Sade

Sedie
Chairs
Chaises
Stühle

Blue Velvet

Fernando e Humberto Campana



Poltroncina all'insegna della morbidezza. Interamente rivestita di velluto imbottito e trapuntato. La struttura è di legno verniciato color ebano.

Armchair in the name of softness. Fully upholstered in padded and quilted velvet. The structure is made of ebony-colored wood.

Fauteuil à l'enseigne de la douceur. Entièrement recouvert de velours rembourré et matelassée. La structure est en bois peint couleur ébène.

Sessel im Zeichen der Weichheit. Vollständig mit gepolstertem und gestepptem Samt verkleidet. Struktur aus lackiertem Holz im Farbton Ebenholz.





Sedie Chairs
Blue Velvet





È soffice come un piumino e avvolgente come un abbraccio. Ridefinisce la stessa idea di convivialità regalando comfort assoluto e relax alla sala da pranzo. Complemento perfetto anche per tavoli piccoli così come per tavoli importanti, è una poltroncina che si può utilizzare anche per la scrivania o la lettura, in ogni locale della casa.

It's soft like a comforter and enveloping like a hug. It redefines the same idea of conviviality giving absolute comfort and relaxation to the dining room. A perfect complement for small tables as well as for important tables, it is a small armchair that can also be used for the desk or reading, in every room of the house.

Il est moelleux comme une couette et enveloppant comme une étreinte. Il redessine l'idée même de convivialité en offrant confort absolu et détente dans la salle à manger. Complément parfait aussi bien pour les petites tables que les tables importantes, c'est un fauteuil que l'on peut utiliser également pour le bureau ou pour lire, dans chaque pièce de la maison.

Weich wie eine Daunenecke und umhüllend wie eine Umarmung. Er definiert die Idee des Zusammenseins durch seinen absoluten Komfort und Entspannung im Esszimmer neu. Eignet sich ebenfalls als perfekter Begleiter für kleine oder große Tische, Schreib- oder Lesetische, in jedem Raum.



Innovativa e originale, Blue Velvet è disponibile in tutti i colori dei velluti di cotone in collezione.

La gamma dei colori aiuta a collocarla nei diversi ambienti, accentuandone ogni volta la sua naturale disinvoltura ed eleganza. È pensata per offrire il massimo comfort in qualsiasi situazione. Il rivestimento imbottito è asportabile per il lavaggio.

Innovative and original, Blue Velvet is available in all the colors of the cotton velvets in the collection.

The range of colors helps to place it in different environments, accentuating every time its natural ease and elegance.

It is designed to offer maximum comfort in any situation. The padded cover is removable for washing.

Innovant et original, Blue Velvet est disponible dans toutes les couleurs de velours de coton de la collection.

La gamme des couleurs aide à le placer dans les différents environnements, en accentuant à chaque fois sa désinvolture naturelle et son élégance. Il est conçu pour offrir un confort maximum en toute situation. Le revêtement rembourré est déhoussable pour le lavage.

Innovativ und originell. Blue Velvet ist in allen Farbtönen der Baumwollsamstoffe der Kollektion erhältlich.

Eine breite Farbpalette ermöglicht die harmonische Eingliederung in jedes Ambiente und unterstreicht die Optik einer natürlichen Eleganz und Ungezwungenheit. Höchster Komfort in jeder Situation. Die Polsterung kann zum Reinigen abgenommen werden.



Sedie Chairs
Blue Velvet





Sedie Chairs
Blue Velvet





Sedie Chairs
Blue Velvet

Ella

Jacopo Foggini



Un prezioso color oro per l'iconica poltroncina di polycarbonato lavorato interamente a mano. Il piedistallo conico che consente alla poltroncina di ruotare è placcato oro.

A precious gold color for the iconic armchair in polycarbonate, entirely handmade. The conical pedestal that allows the chair to rotate is gold plated.

Une couleur or précieuse pour le fauteuil emblématique en polycarbonate travaillé entièrement à la main. Le socle conique qui permet au fauteuil de pivoter est plaqué or.

Gold als wertvolle Farbnuance für die vollständig handgefertigte Sessel-Ikone aus Polycarbonat. Der konische Fuß, der die Drehung des Sessels ermöglicht, ist aus plattiertem Gold.

La versione “dorata” di Ella, una poltroncina conviviale con braccioli e scocca formata da “petali” di policarbonato lavorato a mano. Il colore colato durante la lavorazione si distribuisce ogni volta in maniera diversa, creando particolari sfumature e tonalità. Ogni esemplare è unico e prezioso.

The “gilded” version of Ella, a convivial armchair with armrests and shell formed by “petals” of handmade polycarbonate. The color cast during processing is distributed each time in a different way, creating particular shades and tonalities. Each specimen is unique and precious.

La version « dorée » d’Ella, un fauteuil convivial avec accoudoirs et coque formée de « pétales » de polycarbonate travaillé à la main. La couleur coulée lors du traitement se diffuse chaque fois de façon différente, ce qui crée des nuances et des tons particuliers. Chaque exemplaire est unique et précieux.

Ella in der “goldenen” Ausführung, ein einladender Sessel mit Armlehnen und Schale mit “Blütenblattform” aus handgefertigtem Polycarbonat. Die während der Verarbeitung einfließende Farbe verteilt sich von Mal zu Mal auf andere Weise, wodurch unterschiedliche Nuancen und Farbschattierungen entstehen. Jedes Exemplar ist einzigartig und wertvoll.











Ogni sedia della collezione Foggini ha un suo carattere individuale. Colore e distribuzione della materia, forma e dimensioni rendono ognuna di esse una “scultura” diversa dalle altre.

Each chair in the Foggini collection has its own individual character. Color and distribution of the material, shape and size make each of them a “sculpture” different from the others.

Chaque chaise de la collection Foggini a son propre caractère. Couleur et distribution de la matière, forme et dimensions font de chacune d’elles une «sculpture» différente des autres.

Jeder Stuhl der Kollektion Foggini hat seinen individuellen Charakter. Farbe und Verteilung der Materie, Form und Maße machen jeden Stuhl zu einer individuellen “Skulptur”.







Sedie Chairs
Ella

Tavoli
Tables
Tables
Tische

Cicladi

Jacopo Foggini



Tavolini con piano in alabastro dal perimetro irregolare e frastagliato, disponibili in diverse altezze e colori. I piani hanno perimetro irregolare e frastagliato perché tagliati dall'ovulo grezzo del minerale evaporitico e tenero. La base in metallo a forma di cono è disponibile in diverse altezze e colori. Visti dall'alto, assomigliano ad isole.

Coffee tables with alabaster top and irregular and jagged edges, available in different heights and colors. The tops have irregular and jagged edges because they are cut by the crude "egg" of the evaporite and tender mineral. The cone-shaped metal base is available in different heights and colors. Seen from above, they resemble islands.

Tables avec plateau en albâtre au contour irrégulier et dentelé, disponibles en différentes hauteurs et couleurs. Les plateaux ont un périmètre irrégulier et dentelé car ils sont issus de l'ovule brut du minéral évaporite et tendre. La base en forme de cône métallique est disponible en différentes hauteurs et couleurs. Vu d'en haut, elles ressemblent à des îles.

Tische mit Alabasterplatte und unregelmäßigen, zerklüfteten Kanten, verfügbar in verschiedenen Höhen und Farben. Mit einer unregelmäßigen und zerklüfteten Form der Tischplatten, da diese direkt aus dem eiförmigen Rohmaterials dieses weichen Evaporit-Minerals geschnitten werden. Die konische Basis aus Metall ist in verschiedenen Höhen und Farben erhältlich. Betrachtet man den Tisch von oben, scheint man die Konturen von Inseln zu sehen.





Tavoli Tables
Cicadi





Tavoli Tables
Ciclad





L'alabastro toscano proveniente dalle zona di Volterra era utilizzato già in tempi antichissimi in Etruria nelle basiliche paleocristiane al posto del vetro. In seguito venne scoperto da scultori e artigiani fiorentini che lo prediligevano per creare preziosi oggetti decorativi, ma nel medioevo fu quasi completamente dimenticato e poi riscoperto dagli artisti durante il rinascimento

The Tuscan alabaster from the Volterra area was used already in ancient times in Etruria in paleochristian basilicas instead of glass. Later, it was discovered by Florentine sculptors and artisans who preferred it to create precious decorative objects, but in the Middle Ages it was almost completely forgotten, and then rediscovered by the artists during the Renaissance.

L'albâtre toscano provenant de la zone de Volterra était déjà utilisé dans l'Antiquité en Étrurie dans les cathédrales paléochrétiennes à la place du verre. Il a été découvert plus tard par des artisans et sculpteurs florentins qui l'ont favorisé pour créer des objets décoratifs précieux, mais au Moyen-âge il fut presque complètement oublié pour être redécouvert par les artistes de la Renaissance.

Der aus der Gegend von Volterra stammende toskanische Alabaster wurde bereits in antiken Zeiten in Etrurien anstelle von Glas in frühchristlichen Kathedralen eingesetzt. Später wurde er von florentinischen Bildhauern und Handwerkern entdeckt, die ihn zur Herstellung wertvoller Dekorationsgegenstände bevorzugten, geriet allerdings im Mittelalter vollkommen in Vergessenheit und wurde dann von den Künstlern der Renaissance wiederentdeckt.

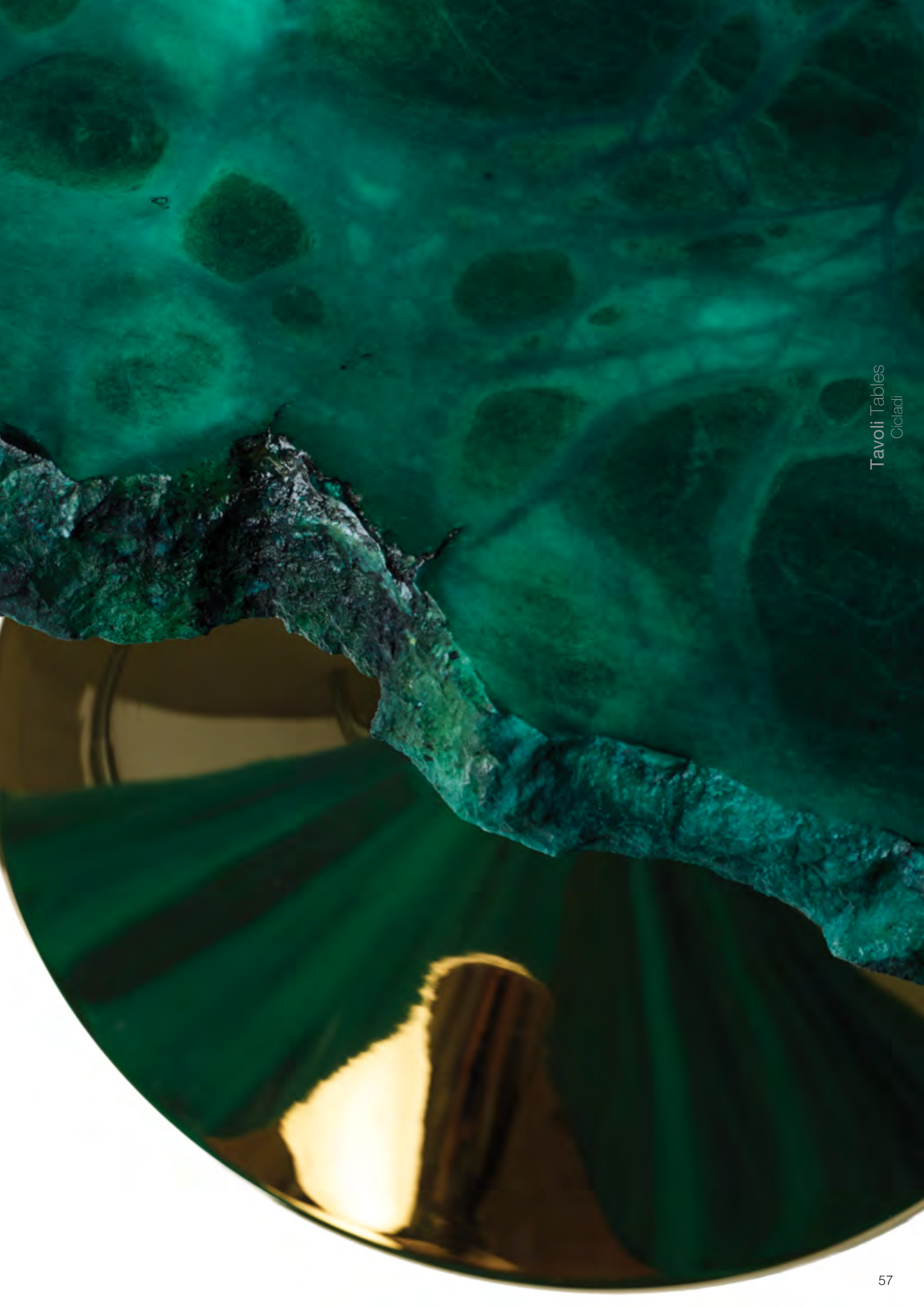







Combinando più tavolini di diverse altezze, si ottengono superfici d'appoggio di dimensioni maggiori. I tavoli sono disponibili oltre che in bianco naturale anche nei colori nero, verde malachite, ambra, rosso Pompei e blu lapislazzulo. I colori evidenziano le venature e le sfaccettature sempre diverse dell'alabastro che rendono ognuno di questi tavolini un pezzo unico. La base conica di metallo è disponibile in tre versioni di colore, oro, palladio o rutenio.

By combining several tables of different heights, larger surfaces are obtained. The tables are available in addition to natural white also in black, malachite green, amber, Pompei red and lapis lazuli blue. The colors highlight the veins and the ever-changing facets of the alabaster that make each of these tables a unique piece. The metal conical base is available in three color versions, gold, palladium or ruthenium.

En combinant plusieurs tables de différentes hauteurs, on obtient des surfaces d'appui de plus grandes dimensions. Les tables sont disponibles, outre en blanc naturel, également dans les couleurs noir, vert malachite, ambre, rouge Pompéi et bleu lapis lazuli. Les couleurs montrent les veines et les facettes toujours différentes de l'albâtre qui font de chacune de ces tables une pièce unique. La base conique métallique est disponible en trois versions de couleur, or, palladium ou ruthénium.

Durch die Kombination von mehreren Tischen mit unterschiedlicher Höhe können Abstellflächen mit größeren Dimensionen erzielt werden. Die Tische sind neben dem natürlichen Farbton Weiß auch in Schwarz, Malachitgrün, Bernstein, Pompei-Rot und Lapislazuli-Blau erhältlich. Die Farben unterstreichen die stets unterschiedlichen Maserungen und Facetten des Alabasters, die jeden dieser Tische zum kostbaren Einzelstück machen. Der konische Metallfuß ist in drei Farbtönen erhältlich: Gold, Palladium oder Ruthenium.



Tavoli Tables
Cicada





Egeo

Jacopo Foggini



Una scheggia. Un frammento di vetro sfaccettato e con bordo irregolare a forte spessore. Disponibile in varie forme e dimensioni. Serie di tavoli in vetro con piani di forma irregolare, ellittica o rotonda.

A splinter. A fragment of faceted glass with a thick, irregular edge. Available in various shapes and sizes. Series of glass tables with irregular, elliptical or round tops.

Une écharde. Un fragment de verre facetté et au bord irrégulier à forte épaisseur. Disponible en différentes formes et dimensions. Série de tables en verre avec plateaux de forme irrégulière, elliptique ou ronde.

Eine Scherbe. Ein Fragment aus facettiertem, dickem Glas mit unregelmäßigen Kanten. In verschiedenen Formen und Größen erhältlich. Glastische mit unregelmäßigen Flächen und Formen, ellipsenförmig oder rund.





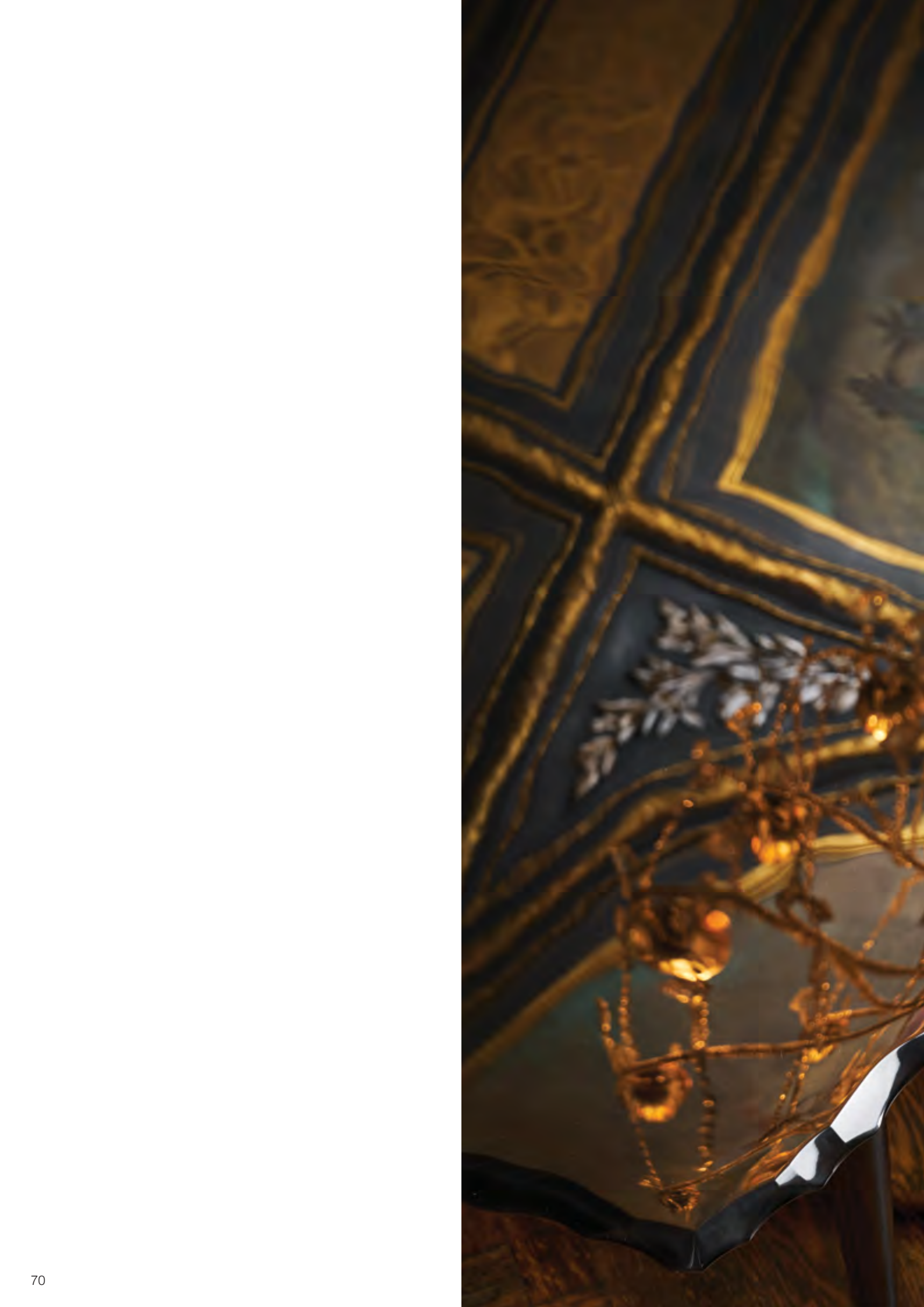



Tavoli Tables
Egeco





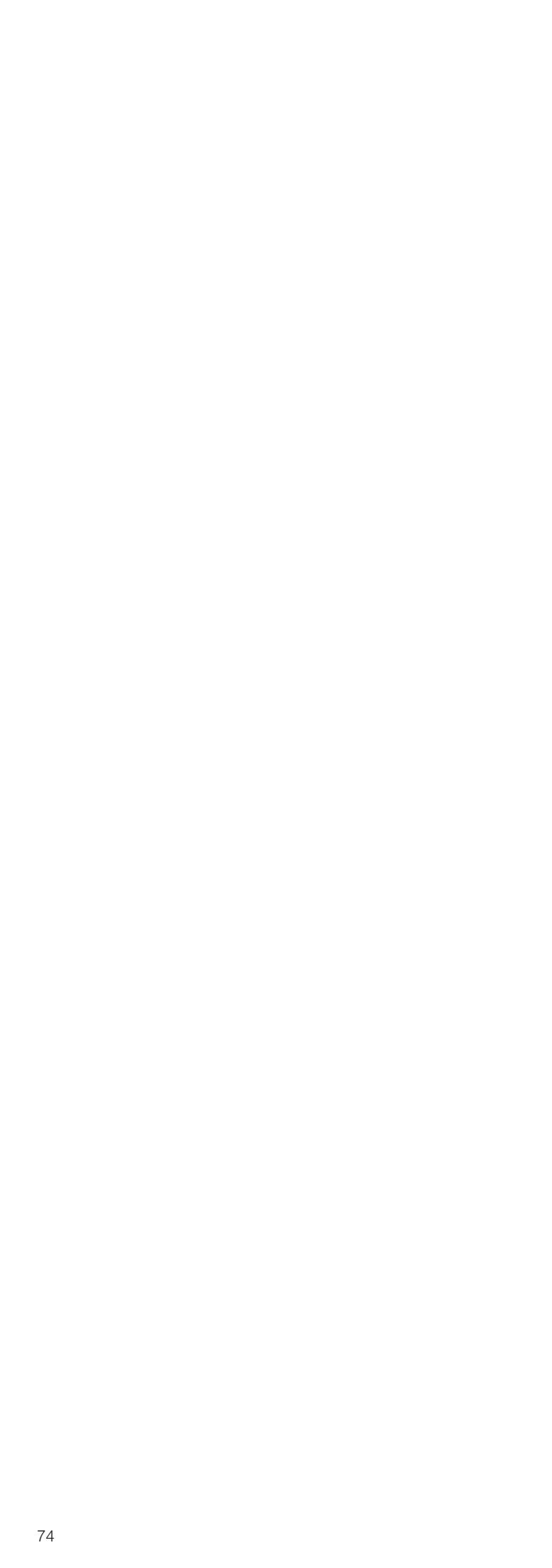



Tavoli Tables
Egée











La purezza del vetro esaltata dalla forma. La superficie del piano è verniciata in nero o oro. Per ottenere le irregolarità di una scheggia di vetro o della costa di un'isola, il perimetro è molato con uno speciale processo che rende ogni pezzo unico.

Il basamento può essere in tubolare di acciaio, con quattro gambe coniche, o in metallo modellato a forma di cono per un piedistallo centrale

The purity of glass enhanced by shape. The surface of the top is painted in black or gold. To obtain the irregularities of a glass splinter or the coast of an island, the perimeter is smoothed with a special process that makes each piece unique.

The base can be in tubular steel, with four conical legs, or in cone shaped metal for a central pedestal.

La pureté du verre exaltée par la forme. La surface du plateau est peinte en noir ou or. Pour obtenir les irrégularités d'un éclat de verre ou de la côte d'une île, le contour est meulé à l'aide d'un processus spécial qui rend unique chaque exemplaire.

Le support peut être réalisé en acier tubulaire, avec quatre pieds coniques ou en métal moulé en forme de cône pour un socle central.

Die Reinheit des Glases hervorgehoben durch seine Form. Oberflächenlackierung in Schwarz oder Gold. Um die ungleichmäßige Form einer Glasscherbe oder die Kontur einer Insel zu erhalten, wird der Rand mit einem speziellen Schleifvorgang bearbeitet, der jedes Stück zum Unikat macht.

Die Basis besteht aus Stahlrohr, mit vier konischen Beinen oder aus einem Stahlzylinder als Mittelfuß.







Tavoli Tables
Egeo





Letti
Beds
Lits
Betten

Stand by Me

Francesco Binfaré



Letti Beds
Stand by Me

Due cuscini "intelligenti" modellabili individualmente fanno da testiera, aggiungendo ulteriore comfort alla soffice imbottitura che riveste l'intera struttura.

Volumi generosi e rivestimenti disponibili nei tessuti della collezione.

Massimo comfort. L'inventore del "cuscino intelligente" ha creato una testata con due cuscini/schienale che possono inclinarsi separatamente in diverse posizioni.

Two "smart" cushions that can be individually tilted from the headboard, adding further comfort to the soft padding that covers the entire structure.

Generous volumes and coverings available in the fabrics of the collection. Maximum comfort. The inventor of the "smart cushion" has created a headboard with two cushions/backrest that can tilt separately in different positions.

Deux coussins « intelligents » modulables de façon individuelle servent de tête de lit et ajoute un confort supplémentaire au rembourrage souple qui couvre toute la structure.

Volumes généreux et revêtements disponibles dans les tissus de la collection.

Confort maximum. L'inventeur du « coussin intelligent » a créé une tête de lit avec deux coussins/dossier qui peuvent être inclinés séparément en différentes positions.

Zwei „intelligente“, einzeln modellierbare Kissen bilden den Kopfteil des Bettes und sorgen neben der weichen Polsterung der gesamten Struktur für zusätzlichen Komfort.

Großzügige Volumina; Bezüge in den Stoffen der Kollektion erhältlich.

Höchster Komfort. Der Erfinder des „intelligenten Kissens“ hat ein Kopfteil mit zwei Kissen/Rückenlehnen geschaffen, die unterschiedlich voneinander in verschiedene Positionen zurechtgebogen werden können.





Letti Beds
Stand by Me

I cuscini “intelligenti” della testata si muovono con una lieve pressione, consentendo un utilizzo versatile e differenziato.

The “intelligent” cushions of the headboard move with a slight pressure, allowing a versatile and differentiated use.



Les coussins « intelligents » de la tête de lit se déplacent grâce à une légère pression, en permettant une utilisation versatile et différenciée.

Die „intelligenten“ Kissen des Kopfteils können durch leichten Druck bewegt werden und ermöglichen einen vielseitigen und individuellen Gebrauch.



Letti Beds
Stand by Me

L'eleganza di questo letto è essenziale. Rimane integra anche nella versione notturna e più intima, quando rimane spogliato dal rivestimento che protegge la freschezza di lenzuola e coperte durante il giorno.

The elegance of this bed is essential. It remains intact even in the night and more intimate version, when it remains stripped from the covering that protects the freshness of sheets and blankets during the day.



L'élégance de ce lit est essentielle. Elle reste intègre également dans sa version nocturne et plus intime, lorsqu'il est dévêtu de son revêtement qui protège la fraîcheur des draps et des couvertures pendant la journée.

Die Eleganz dieses Betts ist essentiell. Sie bleibt unverändert, auch in der nächtlichen und intimen Version des Betts, ohne seinen Bettüberwurf, der während des Tages die Frische der Bettwäsche und Decken bewahrt.



Letti Beds
Stand by Me





Letti Beds
Stand by Me





Letti Beds
Stand by Me

Perfetto per dormire, sognare, riposare. Ma anche per leggere, sfogliare il tablet, guardare la televisione.
Stand by Me è la soluzione che rispecchia il mutare dei nostri comportamenti abitativi.

Perfect for sleeping, dreaming, resting. But also to read, browse the tablet, watch television. Stand by Me is the solution that reflects the changing of our behaviors in the house.



Parfait pour dormir, rêver, se reposer. Mais également pour lire, feuilleter votre tablette, regarder la télévision.
Stand by Me est la solution qui reflète le changement de nos habitudes de vie.

Perfekt zum Schlafen, Träumen, Ausruhen. Aber auch zum Lesen, zum Tablet benutzen oder zum Fernsehen.
Stand by Me steht für die Veränderung unserer Lebensgewohnheiten zu Hause.



Letti Beds
Stand by Me





Letti Beds
Stand by Me

Stand by Me è il letto ideale per qualsiasi stile. Sta bene in una camera da letto contemporanea così come in una classica. Le linee semplici e le proporzioni, insieme all'ampia gamma dei rivestimenti a disposizione, lo rendono elegante e accogliente sempre, di notte come di giorno. A destra, un dettaglio del tessuto strutturato usato per rivestire la base, completamente imbottita di soffice poliuretano espanso.

Stand by Me is the ideal bed for any style. It fits well in a contemporary bedroom as well as in a classic one. The simple lines and proportions, together with the wide range of coverings available, make it elegant and always welcoming, at night and during the day. On the right, a detail of the structured fabric used to cover the base, completely padded with soft polyurethane foam.

Stand by Me est le lit idéal pour tout style. Il trouve sa place aussi bien dans une chambre à coucher contemporaine que dans une chambre classique. Les lignes simples et les proportions, avec l'ampleur de la gamme des revêtements à disposition, le rendent élégant et accueillant toujours, de nuit comme de jour. À droite, un détail du tissu structuré utilisé pour habiller la base, entièrement rembourrée de polyuréthane expansé moelleux.

Stand by Me ist das ideale Bett für jeden Einrichtungsstil. Es passt sich einem Schlafzimmer im zeitgenössischen wie auch im klassischen Stil an. Die einfache Linienführung und seine Maße, gemeinsam mit dem breitgefächerten Sortiment an verfügbaren Stoffen machen dieses Bett zu einem eleganten und gemütlichen Objekt. Bei Nacht und bei Tag. Auf der rechten Seite: Detailansicht des strukturierten Stoffes für das Bettgestell, das völlig mit weichem Schaumstoff gepolstert ist.



Letti Beds
Stand by Me





Letti Beds
Stand by Me

Sade

Poltrona composta da una struttura metallica verniciata nel colore nero e da una coperta "strutturata" in cuoio e velluto: una griglia irregolare di strisce in cuoio definisce la trapuntatura. Disponibile in tutti i colori dei velluti di cotone della collezione.

Armchair composed of a painted metal structure and a "structured" blanket in leather and velvet: an irregular grid of leather strips defines the quilting. Available in all the colors of the cotton velvets in the collection.

Fauteuil composé d'une structure en métal peinte en noir et d'une couverture «structurée» en cuir et velours: une grille irrégulière de bandelettes de cuir définit le matelassage. Disponible dans toutes les couleurs de velours de coton de la collection.

Sessel mit einer Schwarz lackierten Metallstruktur mit einer "strukturierten" Decke aus Leder und Samt: ein unregelmäßiges Gitter aus Lederstreifen definiert die Steppung. Erhältlich in allen Farbtönen der Baumwollsamstoffe der Kollektion.

SDE010

poltrona
armchair
fauteuil
Sessel

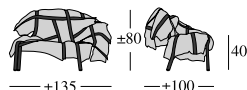

Blue Velvet

Sedia con struttura di legno verniciata color ebano. Sedile e schienale rivestiti da cuscini in velluto trapuntati e asportabili per il lavaggio. Disponibile in tutti i colori dei velluti di cotone della collezione.

Chair with ebony varnished wooden structure. Seat and backrest covered with quilted velvet cushions, removable for washing. Available in all the colors of the cotton velvets in the collection.

Chaise avec structure en bois peinte couleur ébène. Assise et dossier recouverts de coussins en velours matelassés et déhoussables pour le lavage. Disponible dans toutes les couleurs de velours de coton de la collection.

Stuhl mit Struktur aus lackiertem Holz im Farbton Ebenholz. Sitzfläche und Rückenlehne mit gesteppten, abnehmbaren Samtkissen zum Waschen. Erhältlich in allen Farbtönen der Baumwollsamstoffe der Kollektion.

BLV010

sedia
chair
chaise
Stuhl

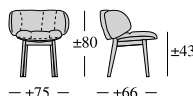

Ella

Sedile e schienale formati da una monoscocca di policarbonato modellato a mano. Colore trasparente e sfumato oro. Basamento girevole, in metallo in finitura oro 24 carati. Ogni pezzo è fatto a mano ed è sempre diverso dagli altri per dimensione, forma e colore.

Seat and back formed by a monocoque of hand-molded polycarbonate. Transparent and shaded gold color. Revolving base, in metal with 24 carat gold finish. Each piece is handmade and is always different from the others in size, shape and color.

Assise et dossier formés par une monocoque de polycarbonate façonné à la main. Couleur transparente et dégradé or. Base pivotante, en métal avec finition or 24 carats. Chaque exemplaire est réalisé à la main et il est toujours différent des autres au niveau de la dimension, de la forme et de la couleur.

Sitzfläche und Rückenlehne in einer einzigen von Hand geformten Polykarbonatschale. Transparente und goldfarbene Nuancen. Drehbares Gestell aus Metall mit 24-Karat-Goldbeschichtung. Jedes von Hand gearbeitete Stück ist ein immer in der Größe, Form und Farbe unterschiedliches Unikat.

ELL020

sedia
chair
chaise
Stuhl

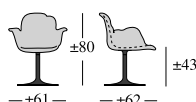

Cicladi

Tavolini piani di alabastro e base in metallo di forma conica. I piani hanno il perimetro irregolare dovuto al taglio dell'ovulo, estratto dal terreno e lasciato naturale. Disponibile in sei versioni: naturale (bianco/grigio), ambra, verde malachite, rosso Pompei, blu lapislazzuli, nero. La base conica di metallo è disponibile in tre diverse finiture: oro 24 carati, palladio o color rutenio.

Flat alabaster coffee tables and conical metal base. The mineral is extracted from the soil in the form of an egg. The tops have an irregular perimeter due to the cutting of the egg, left natural. Available in six colors: natural (white / gray), amber, malachite green, Pompei red, lapis lazuli blue, black. The metal conical support is available in three colors, gold, palladium or ruthenium.

Tables basses d'albâtre et base en métal de forme conique. Les plateaux ont un contour irrégulier dû à la coupe de l'ovule, extrait du terrain et laissé au naturel. Disponible en six versions : naturel (blanc/gris), ambre, vert malachite, rouge Pompéi, bleu lapis lazuli, noir. La base conique en métal est disponible en trois différentes finitions : or 24 carats, palladium ou couleur ruthénium.

Kleine Alabastertische mit konischem Metallfuß. Die Tischplatten haben einen unregelmäßigen Umfang, der auf den Schnitt des direkt dem Boden entommenen und naturbelassen verarbeiteten Rohstücks zurückgeht. Erhältlich in sechs Ausführungen: Natur (weiß/grau), Bernstein, Malachitgrün, Pompejy-Rot, Lapislazuli-Blau, Schwarz. Der konische Metallfuß ist in drei Farbtönen erhältlich: 24 Karat Gold, Palladium oder Ruthenium.

tavolino
little table
petite table
Beistelltisch

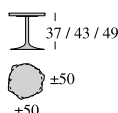

CLD010 h. 37
CLD020 h. 43
CLD030 h. 49

Egeo

Serie di tavoli di diverse forme e dimensioni con piani in vetro dal perimetro sfaccettato, realizzato con una serie di mole inclinate per smussare il bordo. Due basamenti disponibili: piedistallo conico di metallo o quattro gambe coniche di tubolare di metallo, verniciati in nero o oro.

Series of tables of different shapes and sizes with glass tops with a faceted perimeter, made with a series of inclined grinders to smooth the edge. Two bases available: metal conical pedestal or four metal tubular conical legs, painted in black or gold.

Série de tables de différentes formes et tailles avec des plateaux en verre au contour facetté, réalisé avec une série de meules inclinées pour biseauter le bord. Deux supports sont disponibles : socle conique en métal ou quatre pieds coniques en métal tubulaire, peints en noir ou or.

Eine Tischserie mit verschiedenen Formen und Maßen, mit einer Glasplatte mit Facettenrand, der mit verschiedenen inklinierten Schleifscheiben zur Abrundung der Kanten realisiert wird. Zwei verschiedene Gestelle erhältlich: konischer Mittelfuß aus Metall oder vier konische Tischbeine aus Metallrohr, schwarz oder goldfarben lackiert.

EGE010

tavolo
table
table
Tisch

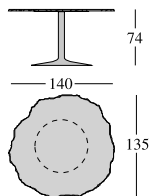

EGE020

tavolo
table
table
Tisch

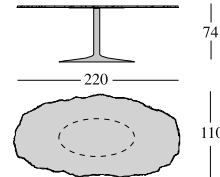

EGE024

tavolo
table
table
Tisch

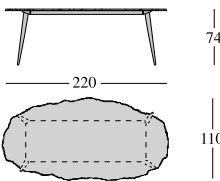

EGE054

tavolo
table
table
Tisch

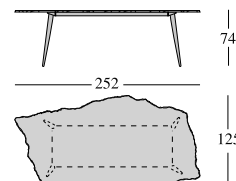

Stand by Me

Letto imbottito con cuscini "intelligenti" inclinabili individualmente. Di struttura e volumi generosi, è completamente imbottito e rivestito. Struttura in metallo e legno, imbottitura in poliuretano espanso. Rivestimenti nei tessuti della collezione.

Upholstered bed with individually adjustable "smart" cushions. Of generous structure and volumes, it is completely padded and upholstered. Metal and wood structure, polyurethane foam padding. Coverings in the fabrics of the collection.

Lit rembourré avec des coussins «intelligents» inclinables de façon individuelle. Avec une structure et des volumes généreux, il est complètement rembourré et revêtu. Structure en métal et en bois, rembourrage en polyuréthane expansé. Revêtements disponibles dans les tissus de la collection.

Gepolstertes Bett mit "intelligenten", einzeln verstellbaren Kissen. Großzügige Strukturen und Volumen, vollständig gepolstert und verkleidet. Gestell aus Metall und Holz, Polsterung aus Schaumstoff. Bezüge in den Stoffen der Kollektion.

STM010

letto
bed
lit
Bett

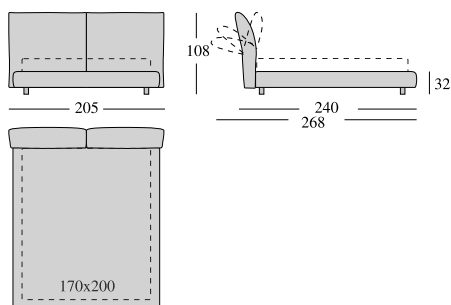

STM020

letto
bed
lit
Bett

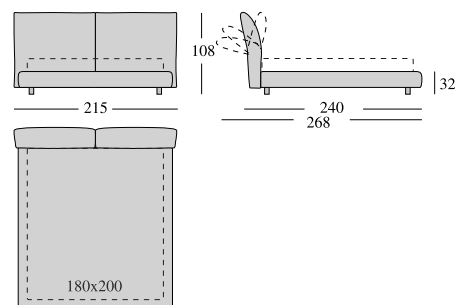

Edra desidera ringraziare tutti coloro che hanno contribuito alla realizzazione di questo catalogo: i collaboratori dell'azienda, i designer, gli architetti, i rivenditori, i giornalisti, le redazioni, i fotografi e i proprietari delle case fotografate. Il contributo di ognuno di voi è stato determinante per il nostro lavoro e sinceramente apprezzato. Solo grazie al vostro aiuto, siamo riusciti a portare a termine un progetto così ambizioso e soddisfacente.

Edra would like to thank all the contributors to this catalogue: the company collaborators, the designers, the salespeople, the journalists and the editors, the photographers and the owners of the residences. Your contribution has been crucial to our work and mostly appreciated. Only thanks to your help, we have been able to complete such a challenging and satisfying project.

Edra souhaite remercier tous ceux qui ont contribué à la réalisation de ce catalogue: employés de l'entreprise, designers, architectes, distributeurs, journalistes, rédacteurs, photographes et les propriétaires des maisons photographiés. Votre contribution a été cruciale pour notre travail et surtout appréciée.

Seulement grâce à votre aide, nous avons pu réaliser un projet aussi ambitieux et satisfaisante.

Edra möchte allen, die an der Realisierung dieses Katalogs beteiligt waren, danken: den Mitarbeitern, Designern, Architekten, Händlern, Journalisten, Redaktionen, Fotografen, den Eigentümern der abgebildeten Häuser. Der Beitrag eines jeden Einzelnen war wichtig für unsere Arbeit und wird hoch geschätzt. Nur dank dieses wertvollen Beitrags konnten wir ein derartig ehrgeiziges und befriedigendes Projekt vollenden.

edra